

KDSの安心サポート

CS(カスタマーサービス)センター

レーザー・測量器の修理、点検、引取、保証サービス、ユーザー登録、校正・検査証明書(コンベックス・巻尺は除く)、貸出機の手配など、あらゆるご相談にお答えいたします。

TEL 0120-34-2381

FAX 0120-34-2382

受付時間 月～金 AM9:00～PM5:30
(※土日祝、弊社指定休業日を除く)

KDSだから出来る安心保証

■ 1年間完全保証(KDSブランドのラインレーザー対象)

ご購入日より1年間は送料も含め、**期間内1回のみ無償修理**いたします。

2回目以降は部品代のみ請求させていただきます。

■ 盗難火災補償サービス

ユーザー登録日より1年間の補償となります。サービスご利用時、5,000円の自己負担で再購入できます。

対象機種にはこのアイコンが付いております。

対象機種にはこのアイコンが付いております。

近年作業現場での盗難が増加しております。レーザーの保管には充分ご注意ください。

※各種サービスを受けるには、ユーザー登録が必要です。詳細はフリーダイヤルまでお問合せください。

ユーザー登録のお願い

各種サービスのご提供は、ご購入いただいた製品のシリアル番号とユーザー登録情報に基づいて行っております。ユーザー登録がない場合は、上記サービスを受けることができません。必ずユーザー登録を行っていただくようお願い申し上げます。

※ユーザー登録に際しての費用はかかりません。※事故状況によりましては補償できない場合があります。※故意による破損は対象外となります。

■ ユーザー登録(無料)の流れ

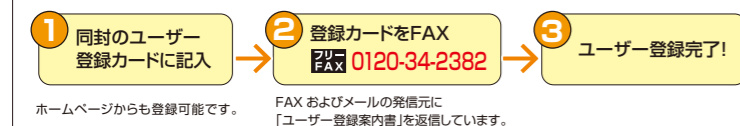

迅速な安心メンテナンス

電話1本でCS便がお引取りに伺います。

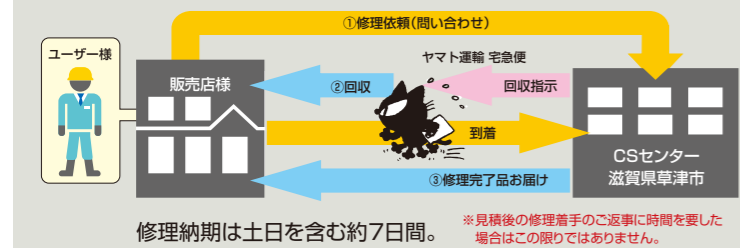

※カタログに掲載の製品の仕様および外観などは改良のため予告なく変更する場合があります。 ※ご案内のサービスは日本国内においてのみ有効です。

ムラテックKDS株式会社

<https://muratec-kds.jp>

本社 営業部 TEL.075-671-1550(代) FAX.075-661-2764
 S S 課 TEL.075-662-7361(代) FAX.075-661-2764
 新潟 営業所 TEL.0256-35-5481(代) FAX.0256-35-6317
 東京 営業所 TEL.03-5620-1051(代) FAX.03-5620-1053
 名古屋 営業所 TEL.052-852-7621(代) FAX.052-852-7624
 兵庫 営業所 TEL.0794-83-3411(代) FAX.0794-82-5915
 福岡 営業所 TEL.092-953-5781(代) FAX.092-953-5784

ホームページ Instagram YouTube



印刷の都合上、実際の色とは多少異なる場合があります。

1年間完全保証はKDSのレーザーだけ!

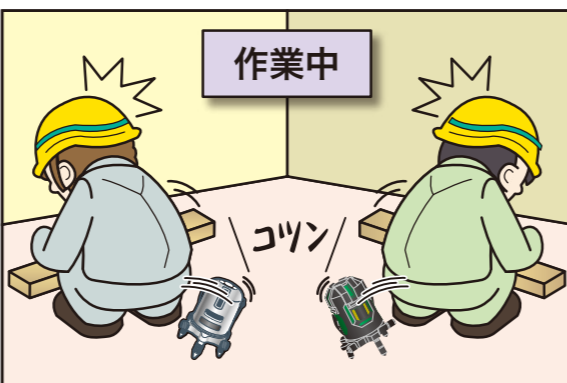

KDS

AUTO LINE LASER

オートラインレーザーシリーズ カタログ



ムラテックKDS株式会社

2025.02



DSL-90RG



- フルラインレーザー
- 電子整準方式
- ライン固定モード

NEW
屋外でも使いやすい

- IP66
- 高輝度を超える明るさ — 3段階切替
- 長い水平距離
- 衝撃検知警告機能
- リモコンで操作が可能 — デジタル勾配モード

耐衝撃ゴムカバーデザイン採用

振動の多い現場に強い電子整準方式

電子整準方式	ジンバル方式
ピタリ!! ラインが安定	↓ 揺れ ↑

■2WAY電源
リチウムイオン充電電池(LTB-5)はUSBで充電できます。

リチウムイオン充電電池 ACアダプター(別売)

■耐久性抜群! 収納ケース

IP66 耐塵・耐水

キャリングベルト付

- 付属品
- ・収納ケース(CASE-13)
 - ・専用リモコン
 - ・単4形アルカリ乾電池4本
 - ・リチウムイオン充電電池(LTB-5)
 - ・急速充電用アダプターセット(AC-PD20W)

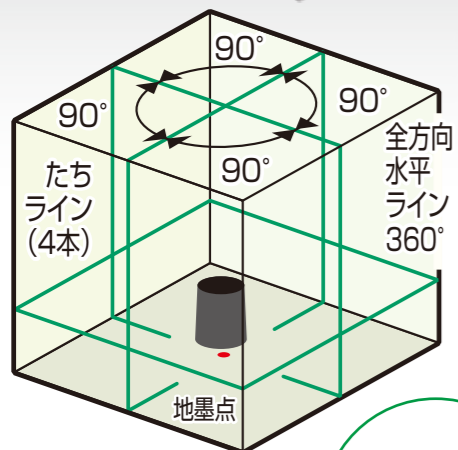

高精度
±1mm/10m

レーザー光
目への直接照射を避けること
最大出力5mW 波長510-670nm
クラス3Rレーザー製品 JIS C6802:2018

セット内容	品番	梱包単位	希望小売価格	JANコード
本体のみ	DSL-90RG	1台	289,000円 (税込317,900円)	4 954183 1176860
本体+受光器+三脚	DSL-90GRSA		311,000円 (税込342,100円)	4 954183 1176877

※セット内容の受光器はLRV-4RG、三脚はLEC-3になります。ACアダプター(LBC-4)は別売です。

保護等級 IP66



いかなる方向からの粉塵や噴流水に耐えます。

KDS史上最高の明るさ HP ハイパワー

3段階切替

- 強モード：業界最高クラス
- 中モード：高輝度
- 弱モード：電池長持ち

屋外でも見やすいライン。

長い水平距離



※作業環境により異なります。

衝撃検知警告機能

本体の大きな揺れや衝撃を検知し、レーザーラインの消灯とLED点滅、ブザー音でお知らせ。意図しない測定間違いを防止します。

リモコンであらゆる機能を遠隔操作

- 電源のON/OFF
- 衝撃検知警告のON/OFF
- バックライトのON/OFF
- たちと水平ラインの切替
- ラインの明るさを切替 (100%→65%→35%→100%)
- ライン固定モード
- デジタル勾配モード

デジタル勾配モード

- リモコンで任意の勾配(%)を設定できます。
- 設定した勾配に基づき、本体のレーザーラインを傾斜させることができます。



DSL-93RG

- Li** リチウムイオンバッテリー
- RG** リアルグリーンレーザー
- 屋外対応
- IP54** 防塵・防滴
- 1年間完全保証
- 盗難・火災補償

スマートフォンで遠隔操作

墨出器本体に触れずに操作できるので、より正確な作業が行えます。



耐衝撃ゴムカバーデザイン採用

電子整準方式 ジンバル方式

振動の多い現場に強い電子整準方式

ピタリ!! ラインが安定

揺れ

2WAY電源

突然の電池切れでも安心!
ACアダプター標準付属

充電電池 AC電源

耐久性抜群! 新収納ケース

IP66 耐塵・耐水

キャリングベルト付

- 付属品
- ・収納ケース(CASE-12)
 - ・レーザーゴーグル(GLG1)
 - ・L型ターゲット板2個
 - ・リチウムイオン充電電池(LTB-4)
 - ・充電器兼ACアダプター(LBC-4)

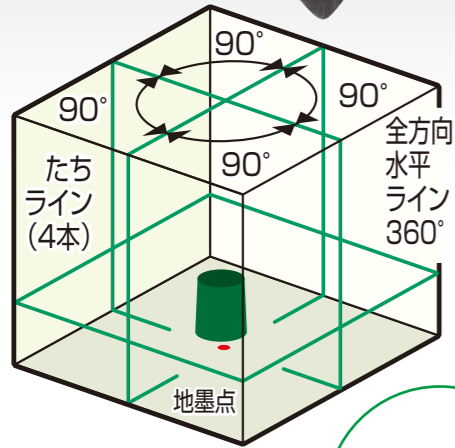

高精度 ±1mm/10m



セット内容	品番	梱包単位	希望小売価格	JANコード
本体のみ	DSL-93RGN	1台	231,500円 (税込 254,650円)	4 954 183 175313
本体+受光器+三脚	DSL-93RGNRSA		253,500円 (税込 278,850円)	4 954 183 175320
本体+TRC-1SET	DSL-93RGN TRC SET		274,000円 (税込 301,400円)	4 954 183 175610

・セット内容の受光器はLRV-4RG、三脚はLEC-3になります。・TRC-1SET(トラッキングベースセット)P19参照。



iOS用 Android用 8.0以上 左記で動作しない Android8.0未満の場合はこちら

QRコード

KDS Laser App
開発元: Muratec-kds Corp.

App Store からダウンロード Google Play で手に入れよう

KDS Laser App というアプリ(無料)をストアからインストールしてスマートフォンとDSL-93RG本体のBluetooth通信機能をそれぞれオンにして連携すると遠隔操作ができるようになります。(通信距離10m)

※Google PlayおよびGoogle Payロゴは、Google LLCの商標です。
※Apple、Appleのロゴ、iPhoneは、米国もしくはその他の国や地域におけるApple Inc.の商標です。App Storeは、Apple Inc.のサービスマークです。

機器状態の表示
整準中 (アイコン非表示は整準完了)

照射ラインの選択
1V, 2V, 4V, 1H, 4H, 受光器

電源のON/OFF
低感, 固定

電池残量表示
インジケーター付

受光器モードの切替

ライン固定モード
階段の手すり付けなど、本体を傾けて斜めラインを照射します。

斜めラインの角度が微調整できます。

低感度モード (※)
振動の多い場所でのセンサー感度を鈍らせます。
※低感度モード時のライン精度は仕様とは異なります。

連続動作時間は使用状況により異なります。
※明るさ出力の初期設定は100%です。電源ON時は常に100%です。
※明るさ調整機能については一部のスマートフォン本体のバージョン(Android8.0未満)によってはご使用できません。

出力設定値(1%~100%)
出力設定変更スライドバー

100% (電源ON時) 連続動作時間 約5時間

25% 連続動作時間 約14時間

アプリの使い方

出力設定値	ライン
100% (電源ON時)	
50%	
25%	

※画像はイメージです。

電子整準&フルラインレーザー

振動の多い現場に強い電子整準方式

電子整準はジンバル式に比べ、現場の振動や揺れに対してラインが揺れにくく安定した整準を維持します。

電子整準方式

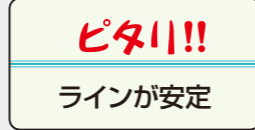

ジンバル方式



ライン固定モード搭載 レーザーラインを固定して使用可能!

自動補正範囲外に傾けても点滅しないライン

※ライン固定機能使用時は精度保証対象外となります。
※傾け時における転倒にご注意ください。

ライン固定モード時は
下図の照射になります。

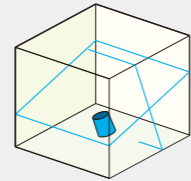

※別売の傾斜調整ベース(TAB-1)を使用してください。

DSL-901RG



落ちついた波長の ミントグリーンライン

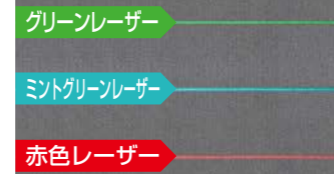

※印刷の都合上、実際の色とは多少異なる場合があります。

耐久性抜群! 新収納ケース



- 精度±1mm/7.5m
- 電子整準方式
- ライン固定モード
- 2WAY電源(リチウムイオン充電電池またはAC電源)

※低感度モード時のライン精度は仕様とは異なります。

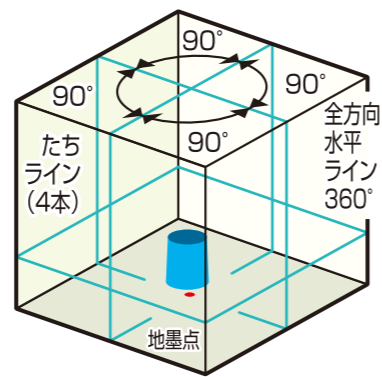

- 付属品
- ・収納ケース(CASE-12)
 - ・レーザーゴーグル(GLG1)
 - ・L型ターゲット板2個
 - ・リチウムイオン充電電池(LTB-4)
 - ・充電器兼ACアダプター(LBC-4)

セット内容	品番	梱包単位	希望小売価格	JANコード
本体のみ	DSL-901RGN	1台	182,000円 (税込 200,200円)	4 954183 175351
本体+受光器+三脚	DSL-901RGNRSA		204,000円 (税込 224,400円)	4 954183 175368
本体+TRC-1SET	DSL-901RGN TRC SET		224,500円 (税込 246,950円)	4 954183 175627

・セット内容の受光器はLRV-4RG、三脚はLEC-3になります。・TRC-1SET(トラッキングベースセット)P19参照。

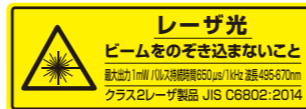

振動の多い現場に強い電子整準方式

電子整準はジンバル式に比べ、現場の振動や揺れに対してラインが揺れにくく安定した整準を維持します。

電子整準方式



ジンバル方式

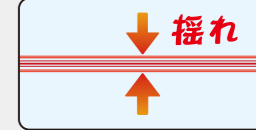

ライン固定モード搭載 レーザーラインを固定して使用可能!

自動補正範囲外に傾けても点滅しないライン

※ライン固定機能使用時は精度保証対象外となります。
※傾け時における転倒にご注意ください。

ライン固定モード時は
下図の照射になります。

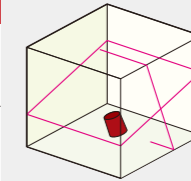

※別売の傾斜調整ベース(TAB-1)を使用してください。

DSL-92S



- 高精度±1mm/10m
- 電子整準方式
- ライン固定モード
- 明るい場所でも見やすいライン
- 2WAY電源(電池またはAC電源)

耐久性抜群! 新収納ケース

IP66
耐塵・耐水

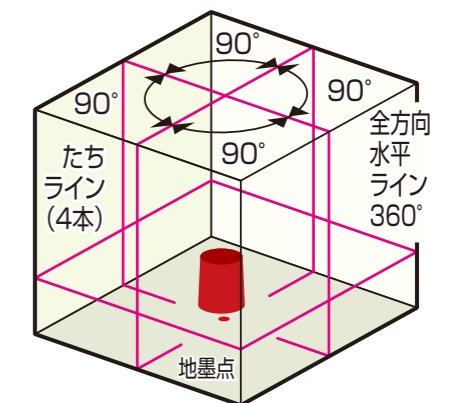

- 付属品
- ・収納ケース(CASE-12)
 - ・レーザーゴーグル(LG2)
 - ・L型ターゲット板2個
 - ・充電器(QC-650)
 - ・単3形ニッケル水素充電電池4本(RB-4N)
 - ・単3形アルカリ乾電池4本
 - ・ACアダプター(AC-06010)

セット内容	品番	梱包単位	希望小売価格	JANコード
本体のみ	DSL-92SN	1台	144,500円 (税込 158,950円)	4 954183 175498
本体+受光器+三脚	DSL-92SNRSA		166,500円 (税込 183,150円)	4 954183 175504

・セット内容の受光器はLRV-4、三脚はLEC-3になります。



リアルグリーンレーザー

YouTubeで
動画公開中!



リアルグリーンレーザー

高輝度赤色レーザー

低温時でも安定したラインを照射

3WAY電源

リチウムイオン充電電池、単3形アルカリ乾電池、AC電源を採用しているので安心して使用可能。



調光ツマミ

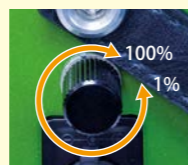

照射するラインの明るさを周辺環境に合わせて手で調節できます。ラインが細く見え、電池の消耗が抑えられます。*受光器モード中は受光器モードの明るさになります。



*ATL-96RGのみ

ライン固定モード搭載 レーザーラインを固定して使用可能!

自動補正範囲外に傾けても点滅しないライン

*ライン固定機能使用時は精度保証対象外となります。
*傾け時における転倒にご注意ください。

使用イメージ

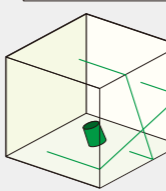

*別売の傾斜調整ベース(TAB-1)を使用してください。

SUPER RAY ATL-96RG



- 高精度±1mm/10m
- 磁気制動方式
- ライン固定モード
- 低温時でも安定性に優れたリアルグリーン
- 3WAY電源

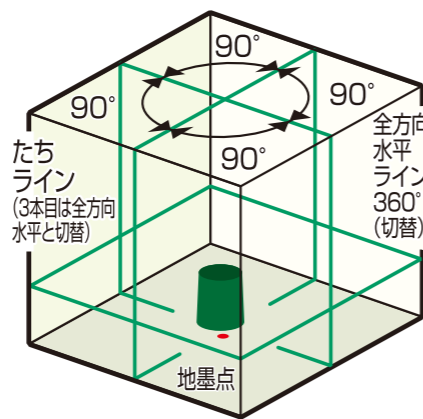

たち
ライン
(3本目は全方向
水平と切替)

全方向
水平
ライン
360°
(切替)

地墨点

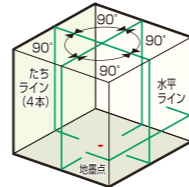

たち優先の全点灯時

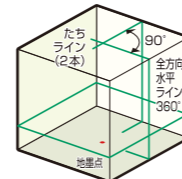

水平優先の全点灯時

*全ラインの同時照射はできません

- 付属品
- ・収納ケース
 - ・ゴムキャップ3個
 - ・充電器(LTB-3CH)
 - ・レーザーゴーグル(GLG1)
 - ・ACアダプター(AC-06010)
 - ・リチウムイオン充電電池(LTB-3H)
 - ・単3形アルカリ乾電池4本

セット内容	品番	梱包単位	希望小売価格	JANコード
本体のみ	ATL-96RG	1台	157,500円 (税込173,250円)	4 954 183 166984
本体+受光器+三脚	ATL-96RGRSA		175,500円 (税込193,050円)	4 954 183 166991
本体+TRC-1SET	ATL-96RG TRC SET		200,000円 (税込220,000円)	4 954 183 173920

*セット内容の受光器はLRV-4GD、三脚はLEC-4Mになります。・TRC-1SET(トラッキングベースセット)P19参照。

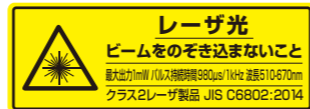

SUPER RAY ATL-66RG



- 高精度±1mm/10m
- 磁気制動方式
- ライン固定モード
- 低温時でも安定性に優れたリアルグリーン
- 3WAY電源

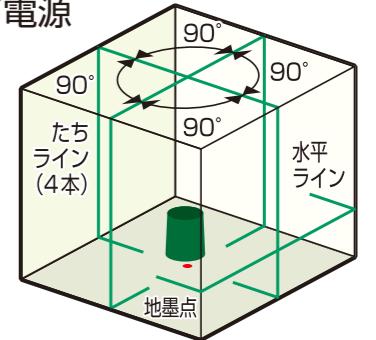

- 付属品
- ・収納ケース
 - ・ゴムキャップ3個
 - ・充電器(LTB-3CH)
 - ・レーザーゴーグル(GLG1)
 - ・ACアダプター(AC-06010)
 - ・リチウムイオン充電電池(LTB-3H)
 - ・単3形アルカリ乾電池4本

セット内容	品番	梱包単位	希望小売価格	JANコード
本体のみ	ATL-66RG	1台	131,500円 (税込144,650円)	4 954 183 166380
本体+受光器+三脚	ATL-66RGRSA		149,500円 (税込164,450円)	4 954 183 166397
本体+TRC-1SET	ATL-66RG TRC SET		174,000円 (税込191,400円)	4 954 183 174712

*セット内容の受光器はLRV-4GD、三脚はLEC-4Mになります。・TRC-1SET(トラッキングベースセット)P19参照。



SUPER RAY ATL-46RG



- 高精度±1mm/10m
- 磁気制動方式
- ライン固定モード
- 低温時でも安定性に優れたリアルグリーン
- 3WAY電源

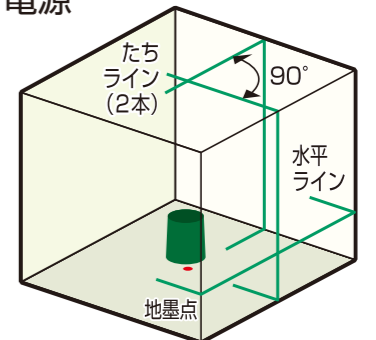

- 付属品
- ・収納ケース
 - ・ゴムキャップ3個
 - ・充電器(LTB-3CH)
 - ・レーザーゴーグル(GLG1)
 - ・ACアダプター(AC-06010)
 - ・リチウムイオン充電電池(LTB-3H)
 - ・単3形アルカリ乾電池4本

セット内容	品番	梱包単位	希望小売価格	JANコード
本体のみ	ATL-46RG	1台	104,000円 (税込114,400円)	4 954 183 166342
本体+受光器+三脚	ATL-46RGRSA		122,000円 (税込134,200円)	4 954 183 166359

*セット内容の受光器はLRV-4GD、三脚はLEC-4Mになります。



リアルグリーンレーザー

YouTubeで
動画公開中!



DOT LINE LASER ATL-D1RG

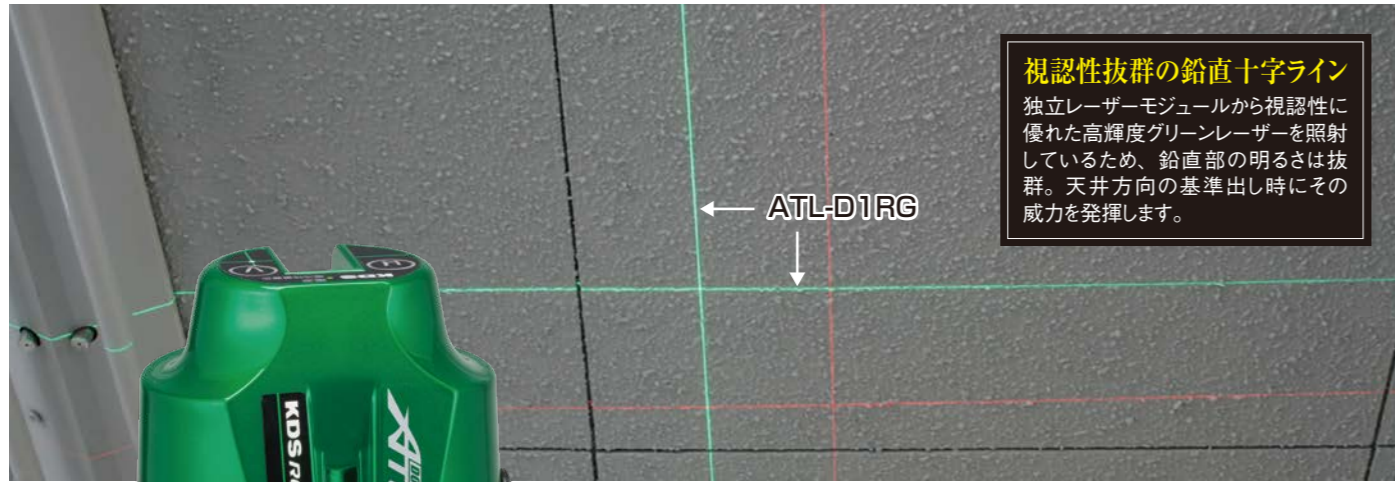

- 高精度±1mm/10m
- 磁気制動方式
- 低温時でも安定性に優れたリアルグリーン
- 直接上方へ照射する明るい天井十字
- 素早くラインを探せるドット付
- 本体心臓部に高精度のアルミの削り出しを採用



視認性抜群のグリーンレーザー
ライン線上に視認性に優れたグリーンレーザーのドットを投射。グリーンレーザーのドットなのでラインの見えにくい現場や野外作業でのライン位置確認に特に威力を発揮します。

- 付属品**
- ・収納ケース
 - ・レーザーゴーグル(GLG1)
 - ・単3形アルカリ乾電池3本

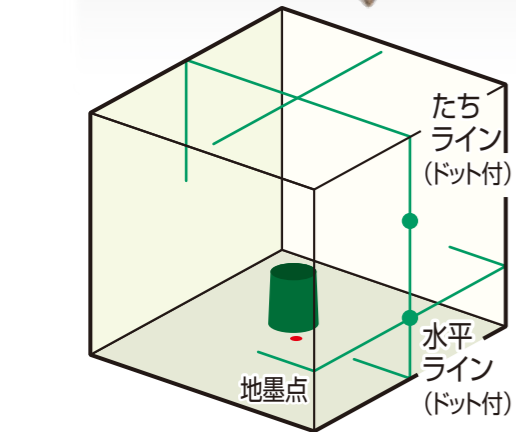

セット内容	品番	梱包単位	希望小売価格	JANコード
本体のみ	ATL-D1RG	1台	81,000円 (税込 89,100円)	4 954183 164454
本体+受光器+三脚	ATL-D1RGRSA		99,000円 (税込 108,900円)	4 954183 164447

・セット内容の受光器はLRV-4RG、三脚はLEC-4Mになります。

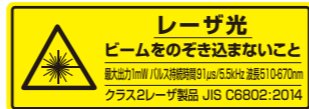

SUPER RAY ATL-25RG



- 高精度±1mm/10m
- 磁気制動方式
- 低温時でも安定性に優れたリアルグリーン
- 2WAY電源(電池またはAC電源)

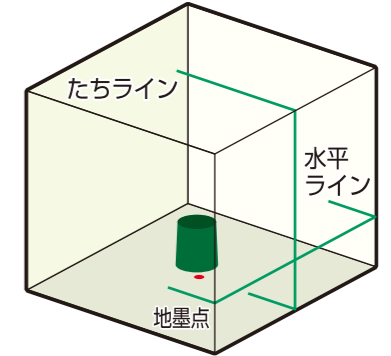

- 付属品**
- ・収納ケース
 - ・レーザーゴーグル(GLG1)
 - ・単3形アルカリ乾電池4本
 - ・ACアダプター(AC-06010)
 - ・ゴムキャップ3個

セット内容	品番	梱包単位	希望小売価格	JANコード
本体のみ	ATL-25RG	1台	62,000円 (税込 68,200円)	4 954183 168049
本体+受光器+三脚	ATL-25RGRSA		80,000円 (税込 88,000円)	4 954183 168056

・セット内容の受光器はLRV-4GD、三脚はLEC-4Mになります。

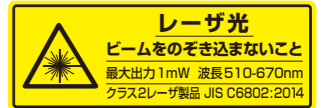

ATL-100RG



- 精度±1mm/7.5m
- 磁気制動方式
- 低温時でも安定性に優れたリアルグリーン
- 軽量・コンパクト

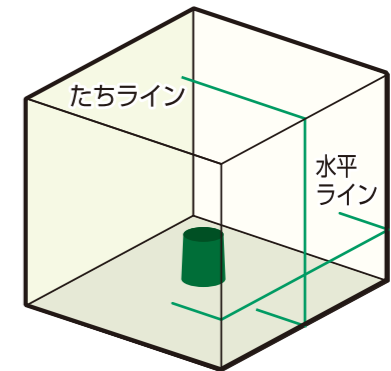

- 付属品**
- ・収納ケース
 - ・単3形アルカリ乾電池2本

※充電電池は使用しないでください。
※水平アジャスター N は取付できません。

セット内容	品番	梱包単位	希望小売価格	JANコード
本体のみ	ATL-100RG	1台	41,000円 (税込 45,100円)	4 954183 165079
本体+三脚	ATL-100RGS		48,400円 (税込 53,240円)	4 954183 165086

・セット内容の三脚はLEC-4Mになります。・対応受光器(LRV-4GD)は別売です。





出力変更機能

周囲の明るさに応じて調光つまみでレーザー光の明るさを調整し、鉛直点を見やすくできます。鉛直部にダイレクトにレーザー光を照射するので視認性に優れています。



ドット径: φ4mm/10m ※出力100%時において



※地墨点は出力調整できません

バックライト付気泡管

電源ONで点灯します。
低電圧で点滅します。



ATP-100G



- 精度 ±1mm/5m(※地墨基準)
- 磁気制動方式
- 長距離照射特化モデル
- コンベンションホールなど高い天井にも対応
- 15m先でも鉛直点の明確なポイントングが可能

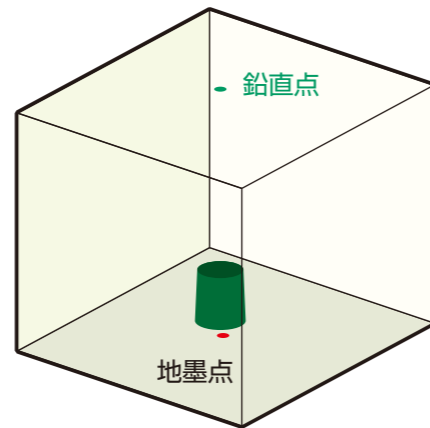

- 付属品
- ・収納ケース
 - ・単3形アルカリ乾電池2本

※三脚の使用は推奨しません。

セット内容	品番	梱包単位	希望小売価格	JANコード
本体のみ	ATP-100G	1台	42,000円 (税込46,200円)	4 954183 174071

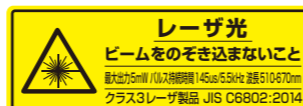

ひとつの光源で水平360°照射



マグネットマウントで鉄骨などに取付可能



レーザー用三脚
(5/8inch)に取付け可能



ライン固定モード搭載 レーザーラインを固定して使用可能!

自動補正範囲外に傾けても点滅しないライン

※カメラ用三脚、マルチクランプ(MDS-1)に取付可能です(別売) ※ネジ穴径 1/4inch
※傾斜調整ベース(TAB-1)には取付けできません。

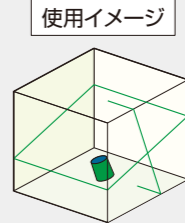

フック穴
(壁面取付け用ビス穴)

背面は
強力マグネット付

三脚
取付け用
ネジ穴

円形気泡管付

たちライン
微調整ネジ

専用脚

3本の整準ネジで接地面の傾きに対し水平に調整できます。

- 精度 ±1.5mm/5m
- 磁気制動方式
- 低温時でも安定性に優れたリアルグリーン
- 小型・軽量
- 2WAY電源(電池またはAC電源)

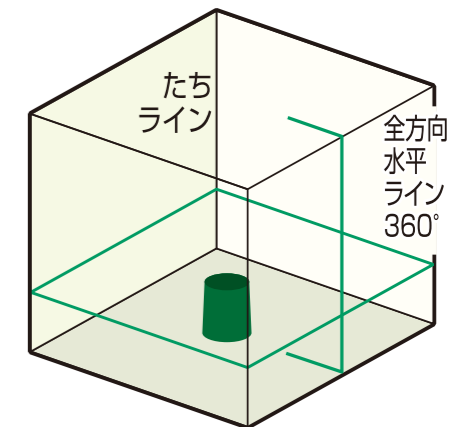

付属品

- ・収納ケース
- ・単3形アルカリ乾電池4本
- ・マグネットマウントセット(MGM-LG)



品番	梱包単位	希望小売価格	JANコード
ATL-CX10RGN	1台	42,000円 (税込46,200円)	4 954183 176716
MGM-LG	1セット	8,000円 (税込8,800円)	4 954183 176723

※対応受光器(LRV-4GD)と対応ACアダプター(AC-06010)は別売です。 ※MGM-LGはATL-CX10RG専用です。



新機能搭載ミントグリーンレーザー

YouTubeで
動画公開中!



ラインが見やすいミントグリーンライン調光モデル

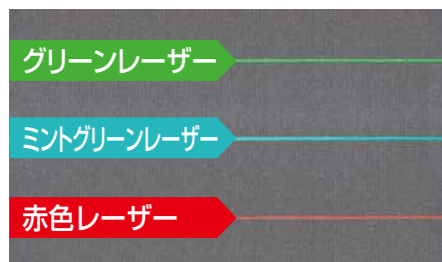

※印刷の都合上、実際の色とは多少異なる場合があります。

調光ツマミ 照射するラインの明るさを周辺環境に合わせて手で調節できます。ラインが細く見え、電池の消耗が抑えられます。
*受光器モード中は受光器モードの明るさになります。

耐久性抜群! 新収納ケース IP66 耐塵・耐水
 キャリングベルト付

ラインが素早く安定する クイックダンピングシステム

人の出入りの多い現場や道路の近くなど揺れが気になる現場でも、安心して効率よく作業ができます。



RGL-901



- 精度±1mm/7.5m
- 磁気制動方式
- 3段階電池残量表示
- 2WAY電源 (電池またはAC電源)

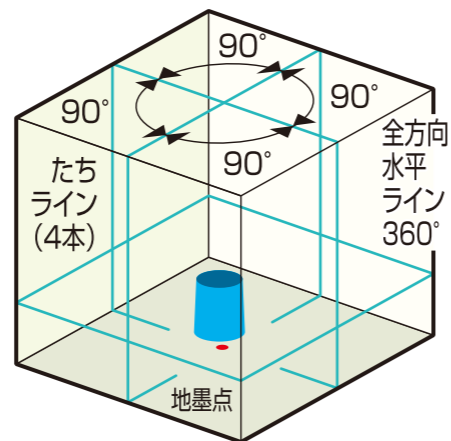

- 付属品**
- ・収納ケース(CASE-12)
 - ・レーザーゴーグル(GLG1)
 - ・L型ターゲット板2個
 - ・ACアダプター(AC-06010)
 - ・単3形アルカリ乾電池4本

2WAY電源

突然の電池切れでも安心! ACアダプター標準付属



セット内容	品番	梱包単位	希望小売価格	JANコード
本体のみ	RGL-901	1台	135,000円 (税込148,500円)	4 954183 175894
本体+受光器+三脚	RGL-901RSA		153,000円 (税込168,300円)	4 954183 175900

・セット内容の受光器はLRV-4RG、三脚はLEC-4Mになります。

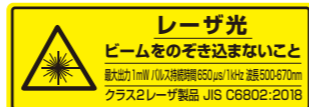

RGL-601



- 精度±1mm/7.5m
- 磁気制動方式
- 3段階電池残量表示
- 2WAY電源(電池またはAC電源)

- 付属品**
- ・収納ケース(CASE-12)
 - ・レーザーゴーグル(GLG1)
 - ・L型ターゲット板2個
 - ・ACアダプター(AC-06010)
 - ・単3形アルカリ乾電池4本

セット内容	品番	梱包単位	希望小売価格	JANコード
本体のみ	RGL-601	1台	110,000円 (税込121,000円)	4 954183 174606
本体+受光器+三脚	RGL-601RSA		128,000円 (税込140,800円)	4 954183 174613

・セット内容の受光器はLRV-4RG、三脚はLEC-4Mになります。



RGL-501



- 精度±1mm/7.5m
- 磁気制動方式
- 3段階電池残量表示
- 2WAY電源(電池またはAC電源)

- 付属品**
- ・収納ケース(CASE-12)
 - ・レーザーゴーグル(GLG1)
 - ・L型ターゲット板2個
 - ・ACアダプター(AC-06010)
 - ・単3形アルカリ乾電池4本

セット内容	品番	梱包単位	希望小売価格	JANコード
本体のみ	RGL-501	1台	95,000円 (税込104,500円)	4 954183 174644
本体+受光器+三脚	RGL-501RSA		113,000円 (税込124,300円)	4 954183 174651

・セット内容の受光器はLRV-4RG、三脚はLEC-4Mになります。



RGL-401



- 精度±1mm/7.5m
- 磁気制動方式
- 3段階電池残量表示
- 2WAY電源(電池またはAC電源)

- 付属品**
- ・収納ケース(CASE-12)
 - ・レーザーゴーグル(GLG1)
 - ・L型ターゲット板2個
 - ・ACアダプター(AC-06010)
 - ・単3形アルカリ乾電池4本

セット内容	品番	梱包単位	希望小売価格	JANコード
本体のみ	RGL-401	1台	81,500円 (税込89,650円)	4 954183 174682
本体+受光器+三脚	RGL-401RSA		99,500円 (税込109,450円)	4 954183 174699

・セット内容の受光器はLRV-4RG、三脚はLEC-4Mになります。



赤色レーザー

YouTubeで
動画公開中!



低温時でも安定したラインを照射

3WAY電源

リチウムイオン充電電池、
単3形アルカリ乾電池、
AC電源を採用している
ので安心して使用可能。



調光ツマミ

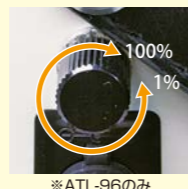

照射するラインの明るさを周辺環境に
合わせて手で調節できます。
ラインが細く見え、電池の消耗が抑えら
れます。*受光器モード中は受光器モードの明るさになります。



*ATL-96のみ

ライン固定モード搭載 レーザーラインを固定して使用可能!

自動補正範囲外に傾けても点滅しないライン

*ライン固定機能使用時は精度保証対象外となります。
*傾け時における転倒にご注意ください。

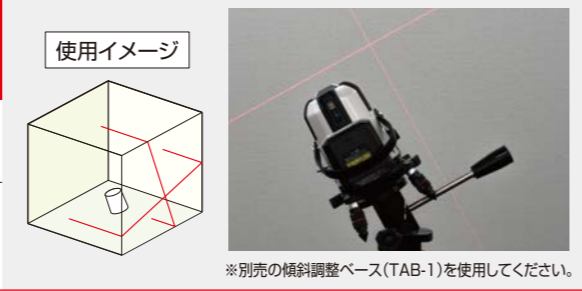

*別売の傾斜調整ベース(TAB-1)を使用してください。

SUPER RAY ATL-96



- 高精度±1mm/10m
- 磁気制動方式
- ライン固定モード
- 明るい場所でも
抜群に見やすい
超・高輝度ライン
- 3WAY電源

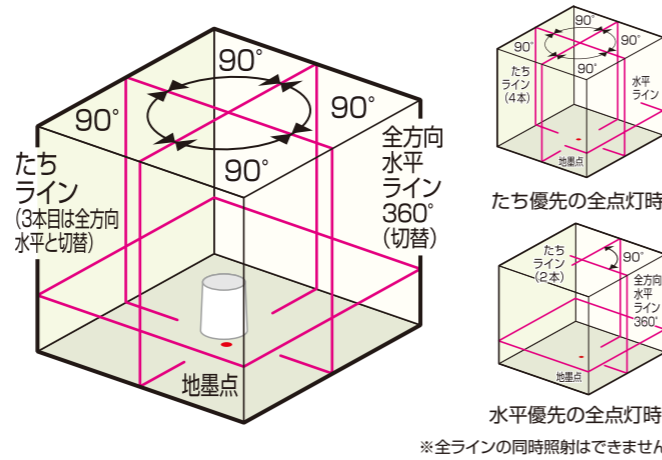

- 付属品**
- ・収納ケース
 - ・ゴムキャップ3個
 - ・充電器(LTB-3CH)
 - ・レーザーゴーグル(LG2)
 - ・ACアダプター(AC-06010)
 - ・リチウムイオン充電電池(LTB-3H)
 - ・単3形アルカリ乾電池4本

セット内容	品番	梱包単位	希望小売価格	JANコード
本体のみ	ATL-96	1台	113,500円 (税込124,850円)	4 954183 166946
本体+受光器+三脚	ATL-96RSA		131,500円 (税込144,650円)	4 954183 166953

*セット内容の受光器はLRV-4、三脚はLEC-4MIになります。



SUPER RAY ATL-66



- 高精度±1mm/10m
- 磁気制動方式
- ライン固定モード
- 明るい場所でも抜群に見やすい超・高輝度ライン
- 3WAY電源

- 付属品**
- ・収納ケース
 - ・レーザーゴーグル(LG2)
 - ・単3形アルカリ乾電池4本
 - ・ACアダプター(AC-06010)
 - ・ゴムキャップ3個

*リチウムイオン充電電池・充電器は別売です。

セット内容	品番	梱包単位	希望小売価格	JANコード
本体のみ	ATL-66A	1台	89,500円 (税込98,450円)	4 954183 168759
本体+受光器+三脚	ATL-66ARSA		107,500円 (税込118,250円)	4 954183 168766

*セット内容の受光器はLRV-4、三脚はLEC-4MIになります。

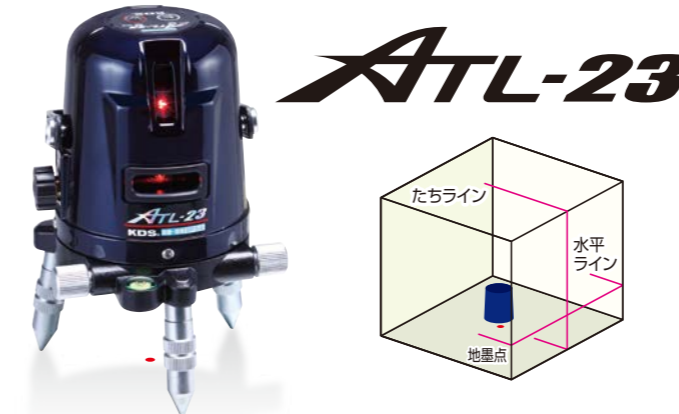
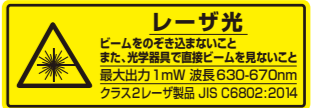

SUPER RAY ATL-23



- 標準タイプ**
- 高精度±1mm/10m
 - 磁気制動方式

- 付属品**
- ・収納ケース
 - ・レーザーゴーグル(LG2)
 - ・単3形アルカリ乾電池3本
 - ・ゴムキャップ3個

セット内容	品番	梱包単位	希望小売価格	JANコード
本体のみ	ATL-23	1台	42,000円 (税込46,200円)	4 954183 160753
本体+受光器+三脚	ATL-23RSA		60,000円 (税込66,000円)	4 954183 160760

*セット内容の受光器はLRV-4、三脚はLEC-4MIになります。



SUPER RAY ATL-100



- 標準タイプ**
- 精度±1mm/7.5m
 - 磁気制動方式
 - 軽量・コンパクト

- 付属品**
- ・収納ケース
 - ・単3形アルカリ乾電池2本

セット内容	品番	梱包単位	希望小売価格	JANコード
本体のみ	ATL-100	1台	30,500円 (税込33,550円)	4 954183 158705
本体+三脚	ATL-100SA		37,900円 (税込41,690円)	4 954183 158590

*セット内容の三脚はLEC-4MIになります。*対応受光器は別売(LRV-4)になります。



フロアレーザー

YouTubeで
動画公開中!



- 床や壁のタイル貼りに
- 90°と45°のラインが簡単にわかる
- 従来のレーザー墨出器で作業を行うより効率的!

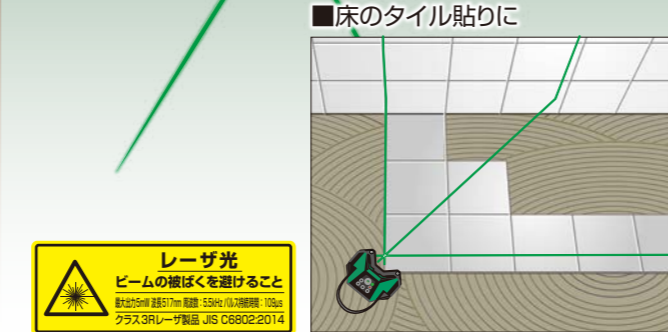
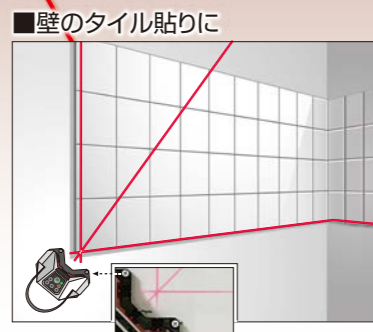

レーザー光
ビームの楕ぼくを避けること
最大出力1mW 波長630-640nm
クラス2レーザー製品 JIS C6802:2014

レーザー光
ビームの楕ぼくを避けること
最大出力5mW 波長517nm 100nm
クラス3Rレーザー製品 JIS C6802:2014

*壁に固定するビスなどは付属していません。

仕様

品番	FL-1	FL-1RG
レーザー光の種類	90°ライン、45°ライン	
光源	可視光半導体レーザー	
波長(レーザー光の色)	635nm(赤色)	517nm(緑色)
光出力/レーザークラス	1mW以下/クラス2(JIS C6802:2014)	5mW以下/クラス3R(JIS C6802:2014)
90°精度	90°±0.017°(±1.5mm/5m)	
ライン幅	約2.5mm/5m	
作業範囲	屋内使用時: 約10m	
電源	単3形アルカリ乾電池または充電電池3本	
連続動作時間(全点灯時)	乾電池:約9時間、充電電池:約10時間	乾電池:約3時間、充電電池:約5時間
使用温度範囲	-5℃~+40℃	

品番	本体寸法	重さ	梱包単位	希望小売価格	JANコード
FL-1	125×98×64mm	340g (電池含む)	12台	27,500円 (税込30,250円)	4 954183 166496
FL-1RG				35,000円 (税込38,500円)	4 954183 169138

付属品

- ・収納ケース
- ・ターゲット板
- ・単3形アルカリ乾電池3本



トラッキングベース

YouTubeで
動画公開中!



トラッキングベースセット

IP54
防塵・防滴

- ・お手持ちのレーザーに追加するだけで追尾ユニットに
- ・自動で地墨合わせができるので、墨出作業がスピーディー
- ・追尾動作が従来に比べ操作しやすくなりました
- ・本体と墨出位置の往復や、つまみ(微調整ネジ)調整不要
- ・追尾機能付レーザー本体の追加購入や買換えの必要なし
- ・一体型と違い、追尾機能が不要な時は取り外しが可能
- ・赤色レーザーは使用不可



着脱しやすい
マグネットアダプター付

品番	梱包単位	希望小売価格	JANコード
TRC-1SET	1セット	66,500円 (税込73,150円)	4 954183 173036

- 対応機種
- ・DSL-90RG ・DSL-93RGN ・DSL-901RGN
 - ・RGL-901 ・RGL-601 ・RGL-501 ・RGL-401
 - ・ATL-D1RG

- ・ATL-96RG ・ATL-66RG
 - ・ATL-46RG ・ATL-25RG
- 上記の4機種は購入時期の機器仕様によってはご使用できません。
対応機種は弊社ホームページからご確認ください。



- 付属品
- ・収納ケース
 - ・専用受光器(LRV-5RGT)
 - ・受光器用クランプ(LRV-PC)
 - ・マグネットアダプター
 - ・単4形アルカリ乾電池7本



本体に電源ボタンを
追加し操作性をアップ!

本体の電源を入れ、
追尾ボタンと矢印ボタン
を押すだけで
追尾を開始します。



仕様

	TRC-1(台)	LRV-5RGT(専用受光器)
作業範囲	3m~20m	3m~25m
受光精度	—	レーザーラインの中心から±1.5mm
受光距離	—	25m
無線通信距離	約20m	—
追尾時間(目安)	約20秒	—
電源	単4形アルカリ乾電池3本	単4形アルカリ乾電池4本
使用温度範囲	0℃~+40℃	
連続動作時間	約3.5時間(500回)	約30時間
本体寸法	φ122×129mm	28×72×152mm
重さ(電池含む)	1.2kg	186g

*作業範囲は作業環境により異なります

無線仕様

無線周波数	2.4GHz
認証番号	001-P01553

・無線免許は不要



防滴レーザーレシーバーRGT

IP54
防塵・防滴

・トラッキングベース専用

品番	梱包単位	希望小売価格	JANコード
LRV-5RGT	1個	26,500円 (税込29,150円)	4 954183 173050



クランプ付属

防滴レーザーレシーバー

IP56
防塵・防滴

・レーザーのラインが見えにくい時に!

品番	重さ (電池含む)	本体寸法 縦×横×厚(mm)	希望小売価格	JANコード
LRV-4	170g	140×68×26	18,000円 (税込 19,800円)	4 954183 158200

対応機種 ・ DSL-92SN ・ ATL-96 ・ ATL-66A
・ ATL-23 ・ ATL-100



クランプ付属

防滴レーザーレシーバーRG

IP56
防塵・防滴

・レーザーのラインが見えにくい時に!

品番	重さ (電池含む)	本体寸法 縦×横×厚(mm)	希望小売価格	JANコード
LRV-4RG	170g	140×68×26	18,000円 (税込 19,800円)	4 954183 163198

対応機種 ・ DSLP-90RG ・ DSL-93RGN ・ DSL-901RGN
・ RGL-901 ・ RGL-601 ・ RGL-501 ・ RGL-401
・ ATL-D1RG



クランプ付属

防滴レーザーレシーバーGD

IP56
防塵・防滴

・レーザーのラインが見えにくい時に!

品番	重さ (電池含む)	本体寸法 縦×横×厚(mm)	希望小売価格	JANコード
LRV-4GD	170g	140×68×26	18,000円 (税込 19,800円)	4 954183 166410

対応機種 ・ ATL-96RG ・ ATL-66RG ・ ATL-46RG
・ ATL-25RG ・ ATL-100RG ・ ATL-CX10RG

受光器用 電池蓋 / クランプ

品番	梱包単位	希望小売価格	JANコード
LRV-B1	1個	1,420円 (税込 1,562円)	4 954183 170493
LRV-PC	1個	3,300円 (税込 3,630円)	4 954183 157494

対応機種 ・ LRV-4 ・ LRV-4RG ・ LRV-4GD
・ LRV-5RGT (LRV-PCのみ)



急な雨に濡らしてしまっても大丈夫!!



木くずや石膏ボードくずの浸入を防止!!

■仕様(共通)

検出動作範囲	1.5m~25m*1 (作業環境により異なります。)
表示	赤色ダイオード(上下2個)、青色ダイオード(中央1個)
中心検出表示	青色ダイオード点灯およびブザー連続音にてお知らせ
精度	レーザーラインの中心から±1.0mm以内
電源	9V形アルカリ乾電池(006P)
オートパワーオフ時間	約10分(手動電源オフも可)
連続動作時間	約30時間

*1 検出動作範囲は使用本体(レーザー墨出器)によって異なります。使用される本体の作業範囲(屋外モード)を参照ください。



レーザークロス三脚195

・ 定位置でのレーザー照射に
・ 地墨点も照射可能
・ 使用範囲 175mm~294mm

※専用袋付

※ATL-100RG、ATL-100、ATP-100GIは取付できません

品番	定芯桿	重さ	希望小売価格	JANコード
LEC-195	5/8inch	270g	3,150円 (税込 3,465円)	4 954183 174378



レーザークロス三脚

・ エレベーター式なので、水平ラインの基準合わせが簡単に行えます。

※専用ショルダーケース付

品番	定芯桿	重さ	希望小売価格	JANコード
LEC-4M	5/8inch	1.3kg	7,400円 (税込 8,140円)	4 954183 166779

レーザークロス三脚3 三脚用延長ポール

・ 最大伸長約1,800mm
・ 安定感がUP

・ (三脚) LEC-3の上に取り付けての高所作業に
・ 最大1,500mm 810~1,500mmまで伸縮可

※専用ショルダーケース付



レーザー本体を回転させずに取付できる回転グリップ付



ゴムカバー付石突きフロアリング・床を傷つけない



地面などもしっかり止まる石突き



ゴム足カバー

品番	定芯桿	重さ	希望小売価格	JANコード
LEC-3	5/8inch	2.2kg	10,500円 (税込 11,550円)	4 954183 161583
EP-01	5/8inch	350g	4,400円 (税込 4,840円)	4 954183 161590

オプション

傾斜調整ベース

- ・傾斜照射を容易に行うことが可能
- ・DSLシリーズ、ATL-96/66/46シリーズ用

品番	重さ	希望小売価格	JANコード
TAB-1	428g	14,500円 (税込 15,950円)	4 954183 163914



マルチクランプ

- ・多様な機器をあらゆる場所に固定可能
- ・耐荷重 3kg
- ・スペイン製

ゴムリング付で固定力アップ

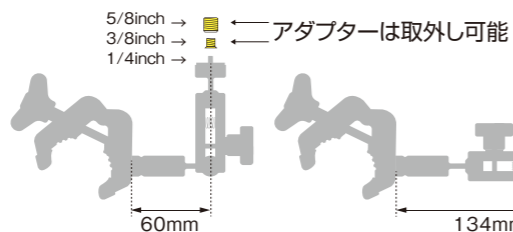
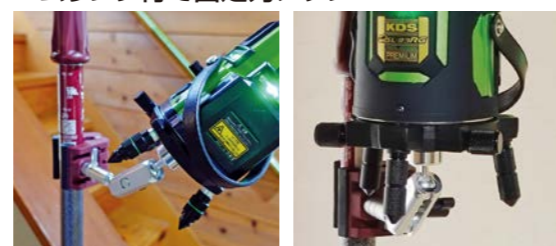

品番	重さ	本体寸法 縦×横×厚(mm)	希望小売価格	JANコード
MDS-1	420g	230×70×55	15,400円 (税込 16,940円)	4 954183 170899

水平アジャスターN

- ・三脚上にて素早く水平出しが可能
- ※ATL-100、ATL-100RGには取付できません。

品番	重さ	本体寸法 縦×横×厚(mm)	希望小売価格	JANコード
SA-100	215g	51×64×54	9,600円 (税込 10,560円)	4 954183 151188



レーザーゴーグル

- ・レーザーのラインが見えやすくなります

品番	色	重さ	希望小売価格	JANコード
LG2	赤	29g	1,750円 (税込 1,925円)	4 954183 117696
GLG1	緑			4 954183 162825



バッテリーチャージャーN

- ・ニッケル水素充電電池用
- ・ACアダプター体型

品番	重さ	本体寸法 縦×横×厚(mm)	希望小売価格	JANコード
QC-650	95g	110×70×25	3,300円 (税込 3,630円)	4 954183 155230



リチャージャブルバッテリーN

- ・オートラインレーザー、フロアレーザー用
- ・ニッケル水素充電電池

品番	重さ	希望小売価格	JANコード
RB-4N	120g	2,400円 (税込 2,640円)	4 954183 164430

ACアダプター

- ・ATL-96/66/46シリーズ、ATL-25RG、ATL-CX10RGN、RGL-901/601/501/401、DSL-92SN用
- ・LTB-3CHとの組合せでLTB-3Hが充電可能



品番	重さ	梱包単位	希望小売価格	JANコード
AC-06010	55g	1個	2,160円 (税込 2,376円)	4 954183 176785

リチウムイオン充電電池 LTB-3H

- ・ATL-96RG、ATL-66RG、ATL-46RG、ATL-96、ATL-66A用

出力(放電)	DC3.7V、3.300mAh
対応充電器	LTB-3CH + AC-L06010
充電温度範囲	0°C~40°C
使用温度範囲	-20°C~60°C
充電時間目安	約5時間



品番	重さ	梱包単位	希望小売価格	JANコード
LTB-3H	77g	1個	5,500円 (税込 6,050円)	4 954183 166205

充電器

- ・リチウムイオン充電電池 (LTB-3H) 専用
- ・AC-06010との組合せで充電可能



品番	重さ	梱包単位	希望小売価格	JANコード
LTB-3CH	33g	1個	3,850円 (税込 4,235円)	4 954183 167035

オプション



急速充電用アダプターセット

- ・リチウムイオン充電電池 (LTB-5) 用
- ・USB Type-Cケーブル付

品番	重さ	梱包単位	希望小売価格	JANコード
AC-PD20W	86g	1個	3,500円 (税込3,850円)	4 954183 176839

リチウムイオン充電電池 LTB-5

- ・DSLPL-90RG専用
- ・USBで充電可能
- ・インジケーター付



出力(放電)	DV7.2V、3,450mAh
対応充電器	AC-PD20W
充電温度範囲	0°C~40°C
使用温度範囲	-20°C~60°C
充電時間目安	約3.5時間



品番	重さ	梱包単位	希望小売価格	JANコード
LTB-5	163g	1個	18,000円 (税込19,800円)	4 954183 176907



充電器兼ACアダプター

- ・リチウムイオン充電電池 (LTB-4) 用充電器
- ・DSLPL-90RG、DSL-93RGN、DSL-901RGNのAC電源として使用可能

品番	重さ	梱包単位	希望小売価格	JANコード
LBC-4	110g	1個	3,500円 (税込3,850円)	4 954183 171209

リチウムイオン充電電池 LTB-4

- ・DSL-93RGN、DSL-901RGN用
- ・インジケーター付



出力(放電)	DV7.2V、3,450mAh
対応充電器	LBC-4
充電温度範囲	0°C~40°C
使用温度範囲	-20°C~60°C
充電時間目安	約3.5時間



品番	重さ	梱包単位	希望小売価格	JANコード
LTB-4	148g	1個	10,300円 (税込11,330円)	4 954183 170141

■収納ケース

適用品	品番	価格	JANコード
DSLPL-90RG	CASE-13 IP66 耐塵・防水	16,500円 (税込18,150円)	4 954183 175382
	(Image of CASE-13)		
DSL-92SN DSL-93RGN DSL-901RGN RGL-901 RGL-601 RGL-501 RGL-401	CASE-12 IP66 耐塵・防水	16,500円 (税込18,150円)	4 954183 175375
	(Image of CASE-12)		
	CASE-2	7,600円 (税込8,360円)	4 954183 170172
	(Image of CASE-2)		
	CASE-3	7,600円 (税込8,360円)	4 954183 170189
ATL-96RG ATL-96	(Image of CASE-3)		
	CASE-4	7,600円 (税込8,360円)	4 954183 170196
ATL-66RG ATL-46RG ATL-66A	(Image of CASE-4)		
	CASE-5	7,600円 (税込8,360円)	4 954183 170202
ATL-23	(Image of CASE-5)		
	CASE-6	7,600円 (税込8,360円)	4 954183 170219
ATL-25RG	(Image of CASE-6)		
	CASE-7	3,900円 (税込4,290円)	4 954183 170226
ATL-D1RG	(Image of CASE-7)		
	CASE-14	3,900円 (税込4,290円)	4 954183 167868
ATL-100RG ATL-100	(Image of CASE-14)		
	(Image of CASE-14)		

※梱包単位はすべて1個です

■電池ホルダー

適用品	品番	価格	JANコード
RGL-901	ABTH-1	450円 (税込495円)	4 954183 176198
	(Image of ABTH-1)		

※梱包単位はすべて1個です

■電池蓋

適用品	品番	価格	JANコード
DSL-92SN	DBTC-1	1,100円 (税込1,210円)	4 954183 170349
	(Image of DBTC-1)		
ATL-96RG ATL-66RG ATL-46RG ATL-96 ATL-66A	ABTC-1	1,100円 (税込1,210円)	4 954183 170363
	(Image of ABTC-1)		
	ABTC-2	1,100円 (税込1,210円)	4 954183 170370
ATL-23	(Image of ABTC-2)		
	ABTC-3	1,100円 (税込1,210円)	4 954183 170387
ATL-D1RG	(Image of ABTC-3)		
	ABTC-4	1,100円 (税込1,210円)	4 954183 170394
ATL-25RG	(Image of ABTC-4)		
	ABTC-5	980円 (税込1,078円)	4 954183 170400
ATL-100	(Image of ABTC-5)		
	ABTC-6	980円 (税込1,078円)	4 954183 170417
ATL-100RG	(Image of ABTC-6)		
	ABTC-11	1,100円 (税込1,210円)	4 954183 176181
RGL-901	(Image of ABTC-11)		
	ABTC-10	1,100円 (税込1,210円)	4 954183 173746
RGL-601 RGL-501 RGL-401	(Image of ABTC-10)		
	(Image of ABTC-10)		

※梱包単位はすべて1個です

■脚調整ネジ

適用品	品番	価格	JANコード
DSL-90RG	LSC-8	1,100円 (税込 1,210円)	4 954183 177133
DSL-92SN	LSC-1	1,100円 (税込 1,210円)	4 954183 170264
DSL-93RGN DSL-901RGN	LSC-7	1,100円 (税込 1,210円)	4 954183 172039
ATL-96RG ATL-66RG ATL-46RG ATL-96 ATL-66A	LSC-2	1,100円 (税込 1,210円)	4 954183 170271
ATL-25RG ATL-23	LSC-3	1,100円 (税込 1,210円)	4 954183 170288
ATL-D1RG	LSC-4	1,100円 (税込 1,210円)	4 954183 170295
ATL-100RG ATL-100	LSC-5	1,100円 (税込 1,210円)	4 954183 170301
RGL-901 RGL-601 RGL-501 RGL-401 TRC-1SET	LSC-6	1,100円 (税込 1,210円)	4 954183 170318

※梱包単位はすべて1個です

■脚調整ネジゴムキャップ

適用品	品番	価格	JANコード
ATL-25RG ATL-23	LSG-1	450円 (税込 495円)	4 954183 170325
ATL-96RG ATL-66RG ATL-46RG ATL-96 ATL-66A	LSG-2	450円 (税込 495円)	4 954183 170332

※梱包単位はすべて1個です

■三脚用ショルダーケース



適用品	品番	価格	JANコード
LEC-4M	LEC-B1	1,100円 (税込 1,210円)	4 954183 170479
LEC-3	LEC-B2	1,100円 (税込 1,210円)	4 954183 170486

※梱包単位はすべて1個です

リアルグリーン



レーザーダイオードから直接レーザー光を照射。
抜群の視認性と低温時でも安定したライン。

ミントグリーン



グリーンレーザーとスッキリとした赤色レーザー両方の
視認性を兼ね備えた、青色の波長に寄せたライン。

ハイパワー



従来より更に明るいグリーンライン。

ドットライン



照射されるライン上に視認性に優れたドットを照射。
レーザーラインが見つげにくい場所でも墨付けが
容易に行えます。

超・高輝度ライン



明るい場所でも従来器より見やすくなったライン。

屋外対応



屋外/屋内モード切替スイッチで屋外モードに設定すると、
受光器が使用できるようになります。

リチウムイオンバッテリー



大容量のリチウムイオンバッテリーを搭載しています。
乾電池に比べ自然放電が少なくより効率的な作業が行えます。

1年間完全保証



ユーザー登録をしていただきますと、ご購入日より1年間
送料も含め、1回のみ無償修理をいたします。
※ユーザー登録をされないと保証期間内でも有償とさせていただきます。
※2回目以降は部品代のみ請求させていただきます。

盗難・火災補償



ユーザー登録をしていただきますと、1年間盗難・火災を
補償いたします。
※ユーザー登録をされないと補償を受けることができません。

調光ツマミ



照射するラインの明るさを
周辺環境に合わせて手動で
調節できます。
ラインが細く見え、電池の消耗が
抑えられます。
※受光器モード中は受光器モードの
明るさになります。

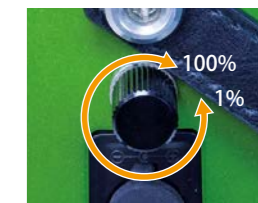

調光ツマミ

対応機種

- ・ATL-96RG ・ATL-96
- ・RGL-901 ・RGL-601
- ・RGL-501 ・RGL-401



イメージ例) ATL-96RG

IP保護等級



防塵性規格、防水性規格の等級をあらわしています。
IP = International Protection の略で、
国際的に定められた規格です。
IP54など、防塵性規格と防水性規格を等級を表す
数字の組み合わせで構成されています。
等級と規格は下記の通りです。









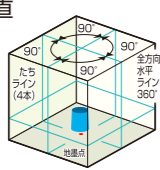
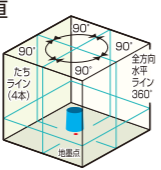
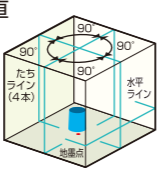
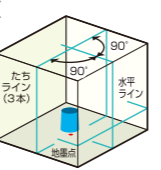
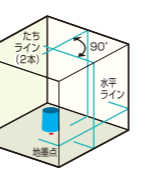
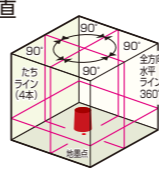
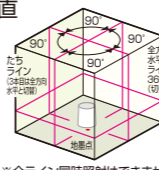
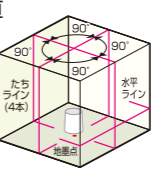
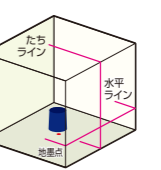
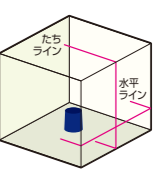

防塵性規格	等級	防水性規格
無保護	0	無保護
直径50mm以上の固形物が侵入しない	1	鉛直に落下する水滴に対して保護する
直径12.5mm以上の固形物が侵入しない	2	15度以内で傾斜しても鉛直に落下する水滴に対して保護する
直径2.5mm以上の固形物が侵入しない	3	散水に対して保護する
直径1.0mm以上の固形物が侵入しない	4	水の飛まつ(あらゆる方向からの水の飛まつ)に対して保護する
機器の所定動作および安全性を阻害する量の塵埃は入らない(防じん形)	5	噴流(あらゆる方向からの噴流水)に対して保護する
塵埃は侵入しない(耐じん形)	6	暴噴流(あらゆる方向からの強力なジェット噴流水)に対して保護する
	7	水に浸しても影響がないよう保護する(一時的潜水)
	8	潜水状態での使用に対して保護する(継続的潜水)
特性表示なし(IP規格適応外)	×	特性表示なし(IP規格適応外)

機器仕様一覧

品番	DSL-90RG	DSL-93RG	ATL-96RG	ATL-66RG	ATL-46RG	ATL-D1RG	ATL-25RG	ATL-100RG	ATP-100G	ATL-CX10RG		
レーザー光の種類	4方向たち全方向水平 地墨点 鉛直 	4方向たち全方向水平 地墨点 鉛直 	4方向たち全方向水平 地墨点 鉛直 	4方向たち水平 地墨点 鉛直 	2方向たち水平 地墨点 鉛直 	たち(ドット付)水平(ドット付) 地墨点 鉛直 	たち水平 地墨点 	たち水平 	鉛直点 地墨点 	たち全方向水平 		
本体外観												
光源	可視光半導体レーザー					可視光半導体レーザー						
波長(レーザー光の色)	ライン: 520nm (緑色) 地墨: 650nm (赤色)	ライン: 515nm (緑色)、地墨: 650nm (赤色)				ライン: 520nm (緑色) 地墨: 650nm (赤色)	ライン: 515nm (緑色) 地墨: 650nm (赤色)	ライン: 515nm (緑色)	鉛直点: 515nm (緑色) 地墨点: 650nm (赤色)	ライン: 515nm (緑色)		
光出力	5mW以下	1mW以下				1mW以下			5mW以下	1mW以下		
レーザー安全規格	クラス3R (JIS C6802:2018)	クラス2 (JIS C6802:2014)				クラス2 (JIS C6802:2014)			クラス3R (JIS C6802:2014)	クラス2 (JIS C6802:2014)		
水平たちライン精度	±1mm/10m		±1mm/10m			±1mm/10m		±1mm/7.5m	鉛直点精度±1mm/5m(地墨基準)	±1.5mm/5m		
直角精度	90°±0.012°											
水平ライン照射角	360°			約120°			約120°		約110°	—	360°	
たちライン照射角	約130°			—			約180°	約135°	約110°	—	約130°	
ライン幅	約2mm/5m			—			約2mm/5m		—	—	約2mm/5m	
制動方式	電子整準方式		磁気制動方式			磁気制動方式						
自動補正範囲	約±5°	約±3.5°	約±2.5°			約±3°				約±4°		
傾斜アラーム	約±5°以上でレーザー光点滅およびアラーム音	約±3.5°以上でレーザー光点滅およびアラーム音	約±2.5°以上でレーザー光点滅およびアラーム音			約±3°以上でレーザー光点滅				約±4°以上でレーザー光点滅およびアラーム音		
本体回転範囲	360°全周にわたって微調整可					360°、全周にわたって微調整可		360°		—		
保護等級	IP66		IP54			IP54		—		IP54		
作業範囲	屋内使用時: 約10m 受光器使用時: 水平 約70m 垂直 約25m	屋内使用時: 約10m 受光器使用時: 約20m	屋内使用時: 約10m 受光器使用時: 約25m			屋内使用時: 約10m 受光器使用時: 約40m	屋内使用時: 約10m 受光器使用時: 約25m		約15m	屋内使用時: 約10m 受光器使用時: 約25m		
電源	リチウムイオン充電電池またはACアダプター		リチウムイオン充電電池、 単3形アルカリ乾電池または充電電池4本、 ACアダプター			単3形アルカリ乾電池 または充電電池3本	単3形アルカリ乾電池 または充電電池4本、 ACアダプター	単3形アルカリ乾電池2本(充電電池使用不可)		単3形アルカリ乾電池 または充電電池4本、 ACアダプター		
連続点灯時間	乾電池	—		100%	約1.5時間	約2時間	約4.5時間	約5時間	約5時間	約4時間	約5時間	約7時間
	リチウムイオン充電電池	100%	約2.5時間	100%	約5時間	100%	約3.5時間	—	—	—	—	—
		35%	約8時間	25%	約14時間	50%	約7時間*	—	—	—	—	—
動作温度範囲	-10℃~+40℃											
本体寸法	155×173×235mm	130×147×208mm	122×115×206mm	122×115×195mm		112×112×188mm	113×113×173mm	92×87×147mm	97×100×175mm	91×68×100mm		
重さ(電池含む)	約2.4kg	約1.6kg	約1.1kg	約0.97kg		約1.2kg	約1.0kg	約0.69kg	約0.69kg	約0.46kg		

※使用環境により異なります。あくまでも目安値となります。

機器仕様一覧

品番	DSL-901RGN	RGL-901	RGL-601	RGL-501	RGL-401	DSL-92SN	ATL-96	ATL-66A	ATL-23	ATL-100	
レーザー光の種類	4方向たち全方向水平 地墨点 鉛直 	4方向たち全方向水平 地墨点 鉛直 	4方向たち水平 地墨点 鉛直 	3方向たち水平 地墨点 鉛直 	2方向たち水平 地墨点 鉛直 	4方向たち全方向水平 地墨点 鉛直 	4方向たち全方向水平 地墨点 鉛直 	4方向たち水平 地墨点 鉛直 	たち水平 地墨点 	たち水平 	
本体外觀											
光源	可視光半導体レーザー					可視光半導体レーザー					
波長 (レーザー光の色)	ライン:505nm(緑色)、地墨:650nm(赤色)					ライン:635nm(赤色)、地墨:650nm(赤色)				ライン:635nm(赤色)	
光出力	1mW以下					1mW以下					
レーザー安全規格	クラス2 (JIS C6802:2014)	クラス2 (JIS C6802:2018)	クラス2 (JIS C6802:2014)			クラス2 (JIS C6802:2011)	クラス2M (JIS C6802:2014)		クラス1M		
水平・たちライン精度	±1mm/7.5m					±1mm/10m				±1mm/7.5m	
直角精度	90°±0.017°					90°±0.012°				—	
水平ライン照射角	360°		約120°			360°		約120°		約110°	
たちライン照射角	約130°					約135°	約130°		約135°	約110°	
ライン幅	約2mm/5m					約2mm/5m					
制動方式	電子整準方式		磁気制動方式			電子整準方式		磁気制動方式			
自動補正範囲	約±3.5°		約±2°			約±3°		約±2.5°		約±4°	約±3°
傾斜アラーム	約±3.5°以上でレーザー光点滅およびアラーム音		約±2°以上でレーザー光点滅およびアラーム音			約±3°以上でレーザー光点滅およびアラーム音		約±2.5°以上でレーザー光点滅およびアラーム音		約±4°以上でレーザー光点滅	約±3°以上でレーザー光点滅
本体回転範囲	360°、全周にわたって微調整可					360°、全周にわたって微調整可				360°	
保護等級	IP54					IP54					
作業範囲	屋内使用時: 約10m 受光器使用時: 約20m					屋内使用時: 約10m 受光器使用時: 約25m 水平: 約50m/垂直: 約25m	屋内使用時: 約10m 受光器使用時: 約25m	屋内使用時: 約10m 受光器使用時: 約40m	屋内使用時: 約10m 受光器使用時: 約25m		
電源	リチウムイオン充電機または充電器兼ACアダプター		単3形アルカリ乾電池または充電機4本、ACアダプター			単3形アルカリ乾電池または充電機4本、ACアダプター	リチウムイオン充電機、単3形アルカリ乾電池または充電機4本、ACアダプター		単3形アルカリ乾電池または充電機3本	単3形アルカリ乾電池2本(充電機使用不可)	
連続点灯時間	乾電池	—	100%	約2.5時間	約2時間	約3時間	約4時間	100%	約4時間	約18時間	約15時間
	リチウムイオン充電機	約5時間	50%	約5時間*	約4時間*	約5時間*	約7時間*	50%	約7時間*	—	—
動作温度範囲	-10℃~+40℃					-5℃~+40℃		-10℃~+40℃		-5℃~+40℃	
本体寸法	130×147×208mm	114×123×195mm	114×111×200mm			156×143×220mm	122×115×206mm	122×115×195mm	100×98×160mm	92×87×147mm	
重さ(電池含む)	約1.6kg		約1.3kg			約1.9kg	約1.1kg		約0.97kg	約0.8kg	約0.65kg

※使用環境により異なります。あくまでも目安値となります。

※使用環境により異なります。あくまでも目安値となります。